

*Välkommen till ditt val
av kök från Smedstorp*

MONTERINGSANVISNING

GARANTI KÖKSSNICKERIER

SKÖTSELINSTRUKTION

S
SMEDSTORP

Innehåll

Viktig information	2	Montering av hörnskåp	7
Tips innan montering	2	Ventilationsgaller	7
Benämningar och symboler.....	3	Justering av gångjärn/lådor	8
Skåpshöjder och fästpunkter.....	3	Placering av el-uttag	8
Bänkskåp/Högsåp	4	Produktbeskrivning	9
Väggsåp	5	Garanti köksnickrier.....	10
Takanslutning/Krönlister/Ljusramplister...	5	Skötselinstruktion.....	10
Bänkskivor och diskbank	6	Trä, ett levande material.....	11

Viktig information

Läs först igenom hela anvisningen innan monteringen påbörjas.

Transport

Kontrollera att antalet kolli överensstämmer med fraktsedeln och att de är fria från transportskador innan du undertecknar fraktsedeln. Eventuella transportskador eller saknat gods skall alltid anges på fraktsedeln och anmärkningarna skall signeras av chauffören. Det är viktigt att mottagaren följer fraktbolagets anvisningar och att anmälan om skador eller saknat gods görs inom 7 dagar till både transportören och Smedstorp/återförsäljare.

Skadat gods

Reklamation skall göras inom skälig tid från mottagandet av godset, såvitt inte särskilda skäl föranleder annat (se Konsumentköp 91 punkt 5). Därför är det viktigt att avemballera allt gods så snart det lämpligen kan ske för att förvissa sig om att det inte föreligger något fel. Köparen bör i eget intresse göra anmälningar och undersökningar enligt ovan, annars kan han riskera att försitta sin reklamationsfrist och därmed också sin möjlighet att få reklamationer åtgärdade. **Skadat gods får inte monteras.** Eventuella skador i form av repor, avskavningar eller slagmärke efter montering anses då vara monteringskador, som inte omfattas av vår garanti.

Lagring av gods

Eftersom trä är ett naturmaterial vars form förändras med variationer i luftens relativa fuktighet skall nickrier lagras i lokaler med temperatur och luftfuktighet som motsvarar ett normalt bostadsutrymme. Sker inte detta reserverar vi oss för eventuella reklamationer. Skall inredning lagras är det viktigt att den skyddas för ljus då annars en ojämn mognad av trädetaljer kan ske.

Tips innan montering

- Skruv för montering av skåpen mot vägg eller golv medföljer ej. Dessa ska väljas beroende på typ av underlag eller väggkonstruktion.
- Ställ ut skåpen på golvet i den ordning de skall monteras. Kontrollmät väggmättet etc så allt överensstämmer med ritningen.
- Montera av luckorna från stommarna och förvara dem så skador undviks.
- Använd t.ex. maskeringstejp vid sågning av passbitar, krön- och ljuslister, frisdor m.m. så undviker du urslag vid sågningen.
- Tänk på hur handtag/knoppar också ”bygger”, luckorna skall kunna öppnas helt och hållet.
- Kontrollera djup på t.ex. golvspis om den är placerad intill ett diagonalthörnsåp så luckor eller lådor går fria.
- Skydda lådskenorna mot byggdamm, t.ex. vid utskärning för håll, diskbank mm.

Våra benämningar på olika detaljer

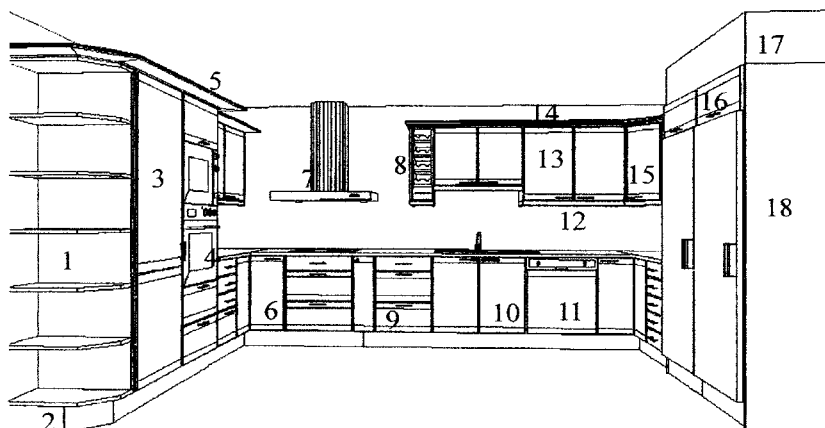

- | | |
|-----------------------------|---------------------------------|
| 1. Avslutningshylla högskåp | 10. Diskbänkskåp |
| 2. Sockel | 11. Integrerad diskmaskinslucka |
| 3. Högskåp | 12. Ljustramplis |
| 4. Inbyggnadsskåp | 13. Väggskåp |
| 5. Baldakin | 14. Krönlist |
| 6. Hörnbänkskåp | 15. Hörnväggskåp |
| 7. Fläktkåpa, väggmonterad | 16. Ovandel |
| 8. Vinställ/öppet skåp | 17. Takanslutning |
| 9. Magasinskåp | 18. Frisida högskåp |

Symboler vi använder



Gera



Kontroll
diagonalmått



Spika



Ska vara
i våg/lod



Skruva



Borra



Såga



Limma

Skåphöjder och fästpunkter

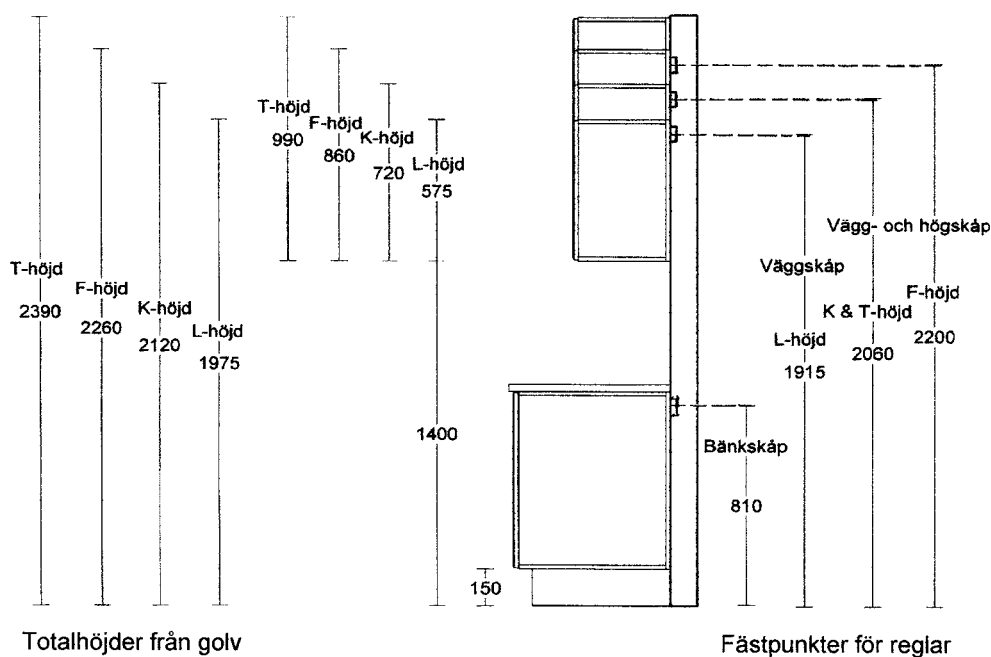

- Vid lägre eller högre sockelhöjd anpassas fästpunkterna efter sockelns måttavvikelse.

Montering av bänk- och högskåp

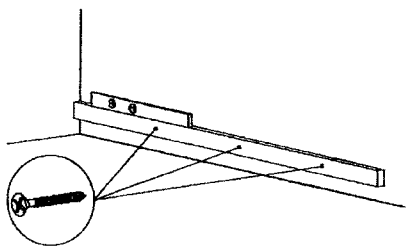

Montera väggregel

Mät ut golvet högsta punkt och utgå från denna innan du monterar reglarna på väggarna. Försök komma så nära 150 mm (som standard) från golv som möjligt. Kontrollera justeringsmån på de stödben du tänker använda.

OBS! montera ingen väggregel bakom vitvaror eller sockellådor.

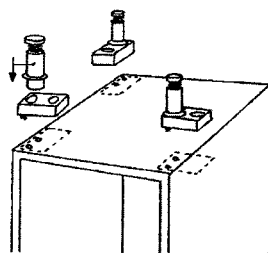

Montera stödben

Vänd bänkskåpen upp och ner och montera stödben i de förborrade hålen. Tänk på placeringen av skåpet så fästenas orientering sammanfaller med socklarna. Mellan två skåp används ett stödben.

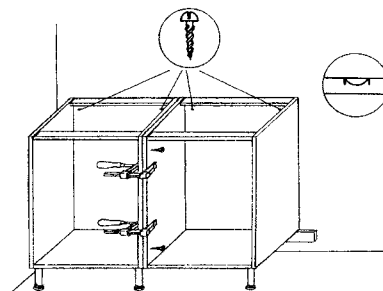

Montera skåpen i sidled

Skåpen placeras i bakkant på regel och stödben i framkant. Justera skåpen i våg genom att skruva på benen (standardben har justermån 145–173 mm). Skruva fast skåpen mot väggen. Använd lämplig skruv för väggmaterialet, ingår ej i köksleveransen. Använd tvingar och skruva ihop skåpen med kopplingskruv eller träskruv.

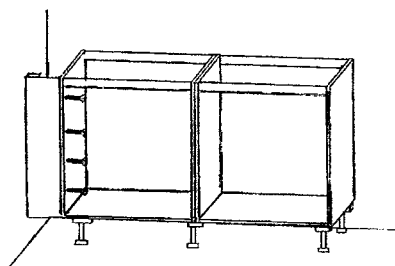

Montera passbitar

Kapa passbitar till rätt bredd. Montera vid behov en stödregel mot väggen. Skruva fast passbiten med försänkt skruv inifrån vidstående skåp.

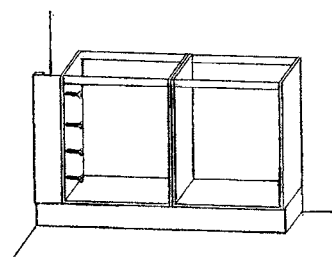

Montera socklar

Börja med sockelgavlar (längd 515 mm och kantlistade i kortändarna). Applicera clipsen (fästbeslagen) på sockelns ovkant från insidan och vik in mot stödbenet

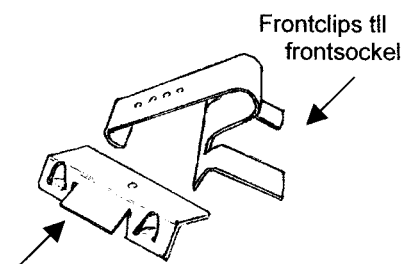

Sidoclip till gavelsockel

Frontclips till frontsockel

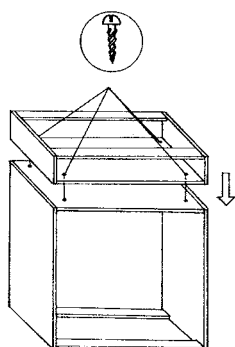

Montera sockellåda

Sockellådan kan monteras på två sätt, antingen skruvas underifrån eller inifrån skåpet. Se till att lådan är jämn i skåpets bakkant. Ingen monteringsvägg-regel bakom sockellådan.

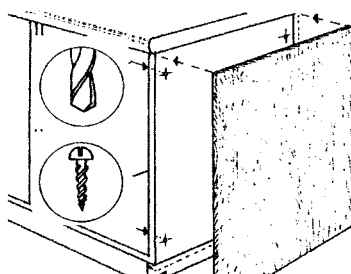

Montera frisorer

Förborra och skruva fast från skåpets insida.

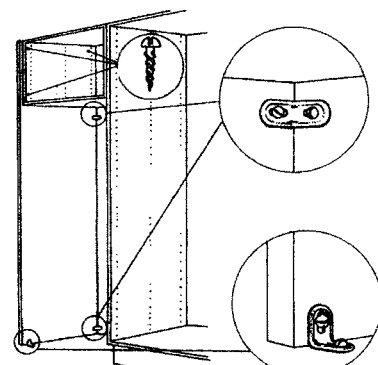

Montera frisorer vid fristående kyl/frys eller diskmaskin

Frisida fästes i vägg och golv med möbelvinklar.

Montering av väggskåp

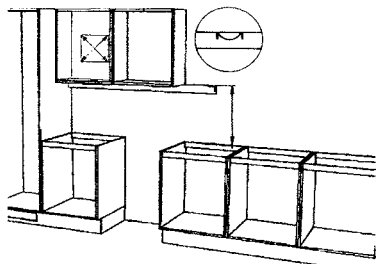

Stödregel för väggskåp

Montera en stödregel på väggen, 530 mm ovan stomkant på bänkskåpen. Kontrollera att väggskåp och högskåp är samma höjd i ovankant. Markera urtag för fläktuttag i fläktskåp. Det är viktigt att följa rekommendationerna från fläktleverantören.

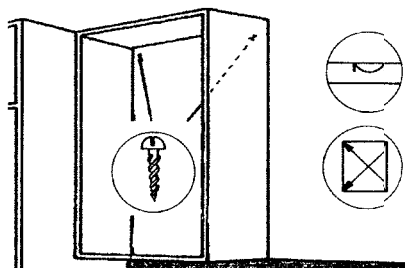

Montera väggskåpen

Förborra skåpets fästpunkter. Sätt skåpet på stödregeln och markera hålets placering på vägg. Förbered plugg etc. med hänsyn till väggmaterial. Kontrollera diagonalmått och skåpets rätvinklighet innan du fortsätter med nästa skåp.

OBS! förbered kabeldragning innan du monterar väggskåpen.

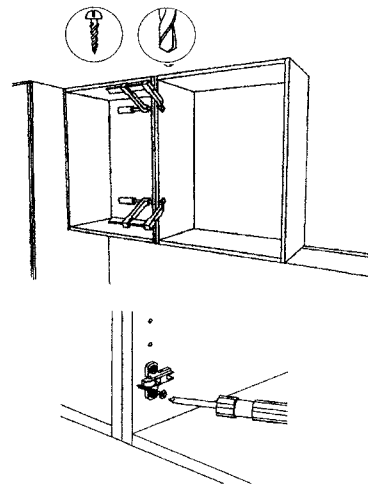

Ihopkoppling av skåp

Man kan koppla samman skåp antingen med kopplingsbeslag eller som bilden ovan visar framför fästplattan för gångjärnet. Använd försänkt skruv, diam. 3,5 x 25 mm. Vid fanerade eller målade skåp skruva inifrån intilliggande skåp.

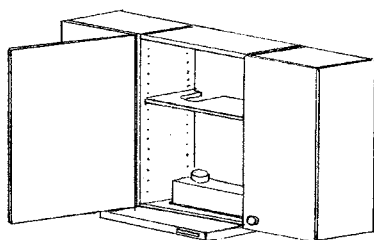

Montering av fläktskåp

Kapa vid behov fläktskåpet. Avståndet mellan elspis/häll bör vara minst 450 mm och vid gasspis är minimimåttet 600 mm.

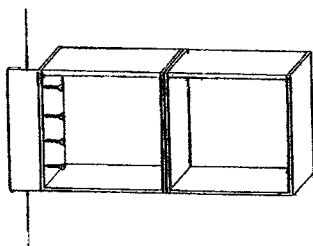

Montera passbitar överskåp

Kapa passbitar till rätt bredd. Montera vid behov en stödregel mot väggen. Skruva fast passbiten med försänkt skruv inifrån vidstående skåp.

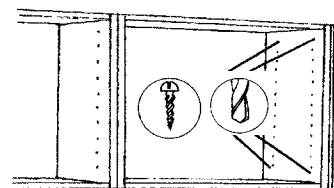

Montera frisdor

Förborra och skruva fast från skåpets insida.

Montering av takanslutning/krönlister/ljusramplister

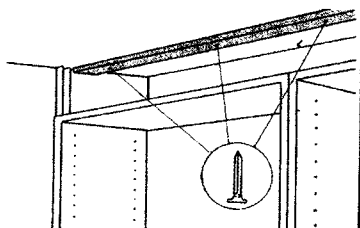

Montera takanslutning

Mät ut takanslutningens placering. Spika eller skruva en spiklist i taket. Tänk på att montera listen innan monteringen av väggskåp om avståndet mellan skåp och tak är trångt.

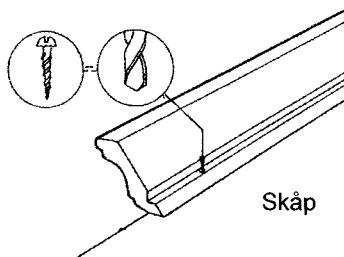

Montera krönlister

Krönlister ska alltid förborras och skruvas fast ovanifrån skåpen. Är utrymmet mellan tak och skåpens överkant för litet kan den skruvas inifrån skåpen med försänkt skruv.

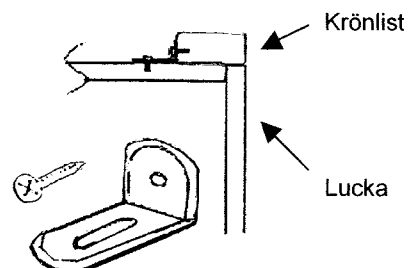

För att underlätta fastsättningen kan möbelvinklar fästas på skåpens ovansida.

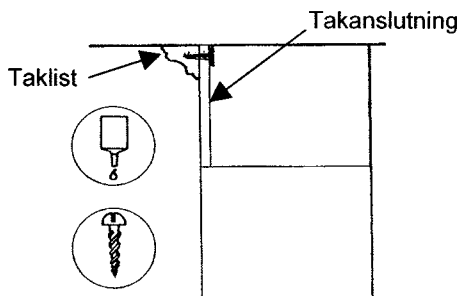

Montera taklist med takanslutning

Taklist skruvas eller limmas fast på takanslutningen innan montering av densamma.

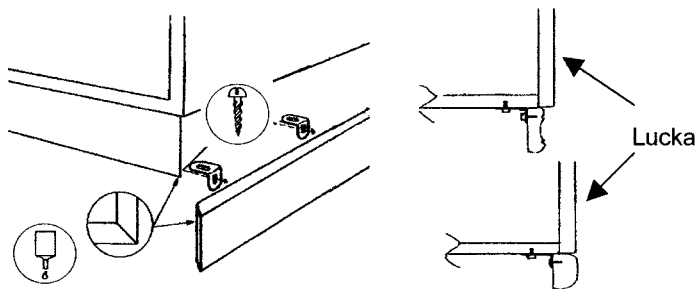

Montera ljusramplister

Ljusramplister monteras i skåpet med möbelvinklar. Hörn på ljusramplister geras och limmas.

Montering av bänkskivor och diskbänk

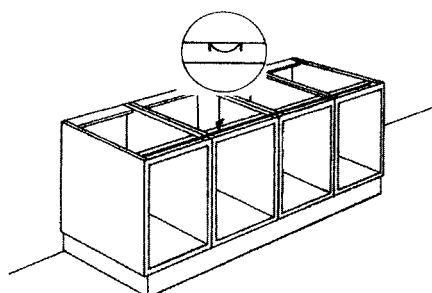

Kontrollera att skåpen är rätt i våg.

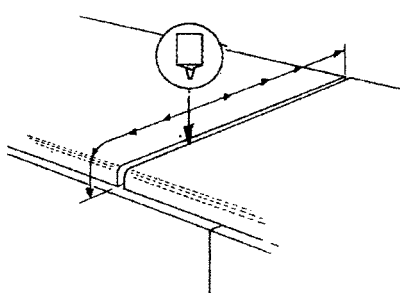

Fuktspärta med vattenfast lim i skarvarna. I skarv mellan bänkskiva och diskbänk användes siliconfogmassa.

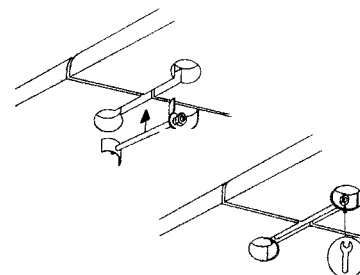

Kopplingsbeslag till urfräsning i bänkskiva. Skruva samman bänkskivorna.

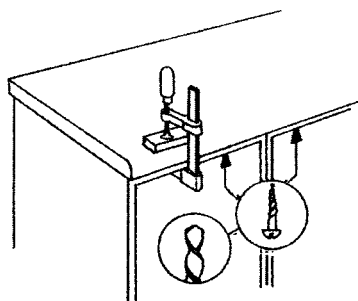

Placera bänkskivan i rätt läge. Fixera skivan och skruva fast den. Skivan ska aldrig limmas.

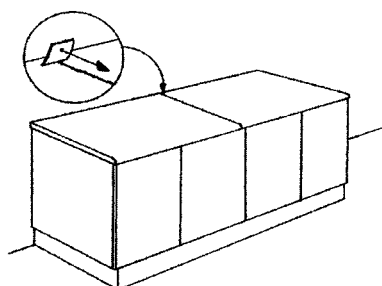

Skrapa bort överflödig silicon.

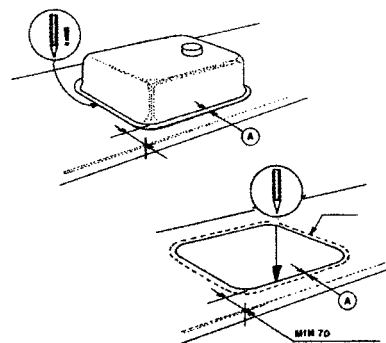

Lägg infällnadsvasken upp och ner. Märk ut konturen. Märk ut med hjälp av A-måttet, radera därefter ut detta och gör ursågningen.

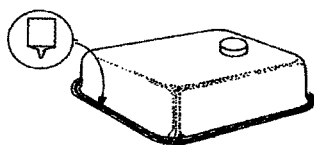

Fuktspärta med silicon på vaskens krage. Gäller ej de fabrikat av diskbänkar som har expanderade tätninglist av polyuretan. Fuktspärta bänkskivan i urtaget för vasken.

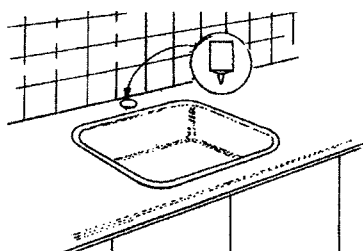

Fuktspärta vid hålet för blandare.

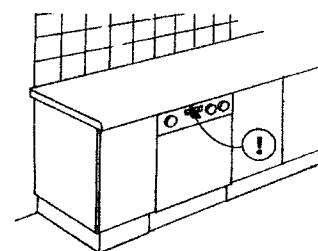

Limma värme- och fuktbeständig folie på undersidan av bänkskivan vid diskmaskinen. Folien beställs hos diskmaskinsleverantören.

Montering av hörnbänkskåp

med lådor (art nr 1139)

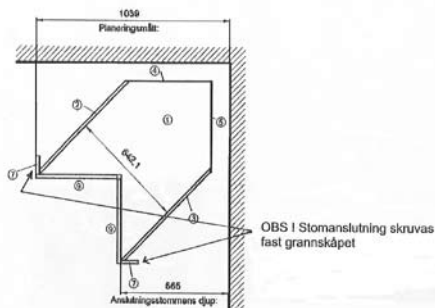
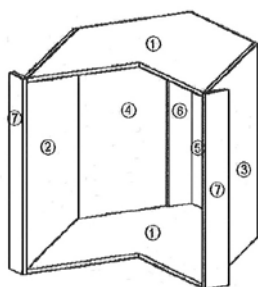

Montera stödbenen i bottenplattan samt skruva fast stomanslutnings distanserna (nr 7) i skåpsidorna. Distanserna levereras lösa och lägges i översta lådan från fabrik.

Montering av hörnskafferi 101 x 101 cm

1. Inventera antalet detaljer till hörnskafferiet:

2 st topp resp. bottenstycke, 2 st skåpsidor, 2 st ryggar (olika bredder), 2 st frontpilastrar (höger resp. vänster beroende av luckhängning), 1 st beslagspåse innehållande 50 centrumtappar, 19 st kopplingskruv, 19 st kopplingsnäckor, 36 hyllbärare, 10 skruv 4,2 x 41 mm, 3 gångjärn, 3 fästplattor för gångjärn.

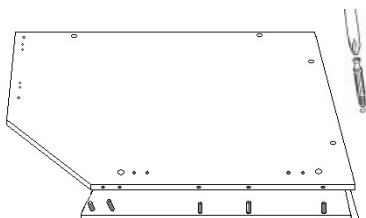

2. Placera centrumtapparna och kopplingsbeslagen i de förborrade sidorna

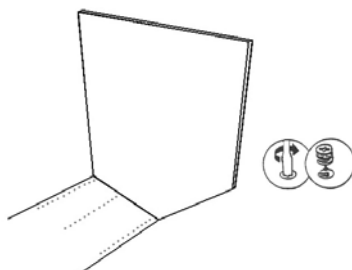

3. Montera topp och botten på en av sidorna. OBS! Hålen för kopplingsnäckorna ska vara utåt (ej inne i skåpet). Lås snäckan genom att skruva den medurs.

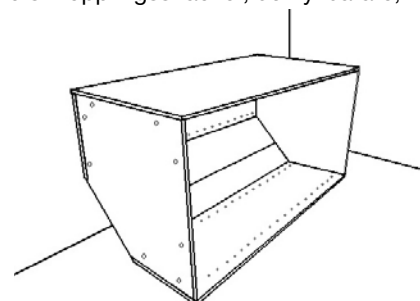

4. Vänd skåpet, gärna mot en vägg, och montera ryggar genom att låsa fast dem med snäckorna.

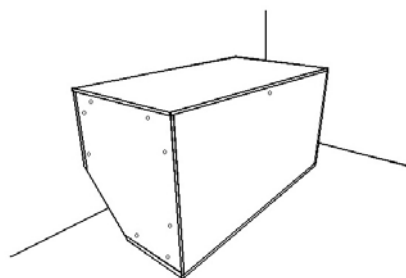

5. För extra stabilitet kan träskruv (t.ex. 4,2 x 25 mm) användas på lämpliga avstånd

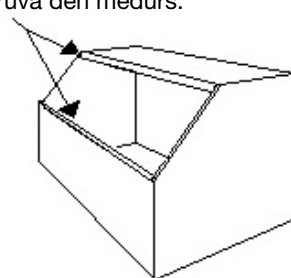

6. Montera frontpilastrarna med skruv, 4,2 x 41 mm. En av pilastrarna är förborrad för fästplatta till gångjärn.

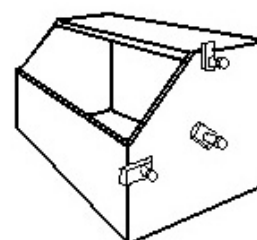

7. Montera 3 stödben innan skåpet reses. Luckan sättes på först när skåpet är installerat och fastskruvat i vägg.

Ventilationsgaller

Ursågning för ventilationsgaller måste göras i både sockel och takanslutning då kyl och frys byggs in (om ventilation ej finns i ovanlsskåpet).

Vid inbyggnad av mikro eller ugn i halvhöga skåp måste ursågning för ventilation eller galler göras i bänkskivan.

Se respektive vitvaruleverantörs anvisningar för ventilation.

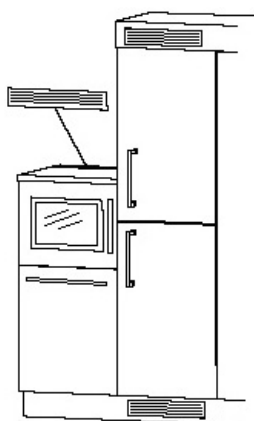

Justering av gångjärn

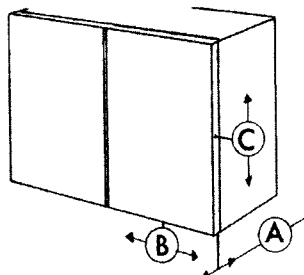
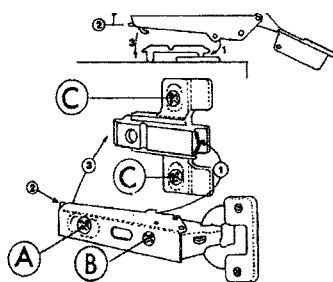

Haka fast gångjärnsarmen i fästplattan. Spärren går i läge då gångjärnsarmen (3) trycks fast i fästplattan. Justeringsmöjligheter, se skruvval i bilden av gångjärn (A) (B) (C).

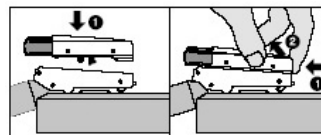

Montering Demontering

En luckdämpare monteras på bänk- & väggskåpsluckor, två luckdämpare monteras på högskåpsluckor.

Justering av lådor

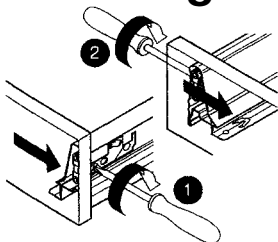

Sidjustering: åt höger 1 mm

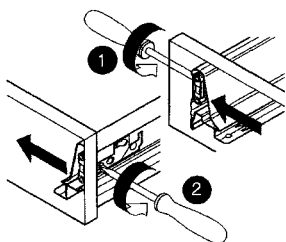

Sidjustering: åt vänster 1 mm

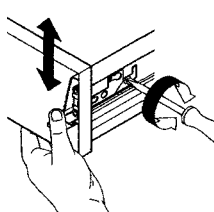

Höjjustering: åt höger ± 2 mm

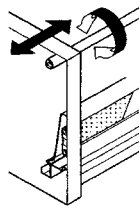

Lutning



Demontering front

Ta bort täckbrickan. Lyft på lilla plåten längst upp med mejseln för att komma åt skruven. Skruva åt höger.

Placering av el-uttag

Nedan visas rekommenderade placeringar av elutag men kontrollera ALLTID med vitvaruleverantörens anvisningar. Lämna alltid ritningarna till din elektriker så att uttagen kommer på rätt ställe och passar i ditt nya kök. Planera i förväg eluttagen för belysning etc på din köksritning tillsammans med elektriker.

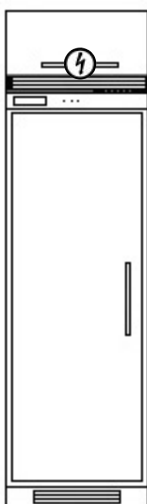

Kyl/frys

Rekommenderad höjd för uttag över kyl/ frys är ca 50 -100 mm över vitvarans höjd. Vid skåp över kyl/frys tänk på fästpunktsmättet.



Inbyggd ugn/micro

Vid både ugn/micro är det lämpligt att placera 2 uttag över micron. Vid endast ugn kan 1 uttag placeras under ugnen.

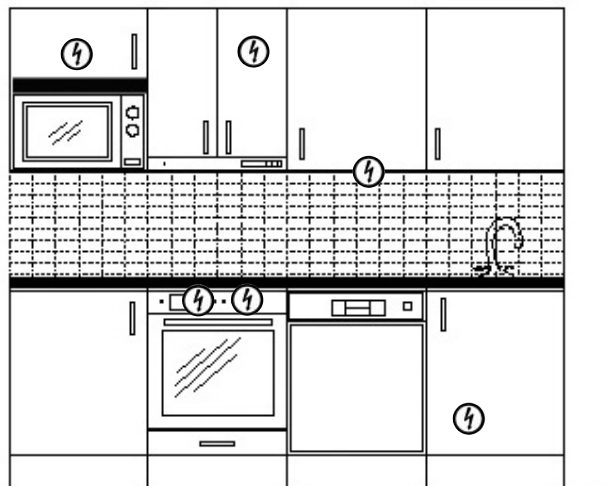

Väggskåp/bänkskåp

Rekommenderad placering av eluttag enligt ovan. Vid placering i fläktskåp, tänk på placering av anslutning till imkanal. Det bör vara lätt att komma åt kontakten. Anslutning av diskmaskinsuttag rekommenderas nertill i diskbänkskåpet.

Spotlights

Vid installation av belysning under väggskåp är det lagom att ett elrör går ut under väggskåpets underkant. Transformatorn placeras t.ex. ovanför eller inuti ett skåp. Halogenbelysningar blir varma så läs alltid leverantörernas rekommendationer gällande avstånd till intilliggande föremål.

OBS! Skåpen är ej förberedda för kabeldragning.



Transformator PT-60 /PT-105

L 112, h 28, b 38 mm, 2 m kabel

CE CE-märkning enligt EU-direktiv

□ Klass II. Bruksföremål med dubbel isolering får anslutas till skyddsjordade uttag via sk. europlug

▽▽ Armaturen får monteras i möbler



Uranus halogenspot 12V

10/20W, sockel G4

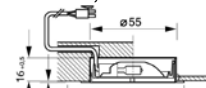

CE CE-märkning enligt EU-direktiv

F Armaturen får monteras på normalt brännbart material

▽ Armaturen får inte övertäckas med värme-isolerande material

▽▽ Armaturen får monteras i möbler

⚡ Klass III. För anslutning till lågspänning via transformator

⚡ Minsta tillåtna avstånd mellan ljuskälla och belyst objekt.

⚡ Använd endast ljuskälla märkt med denna symbol

Produktbeskrivning

Energi

Verksamheten i Smedstorp är tillståndspliktig enligt Naturvårdslagen. Företagets resursanvändning och utsläpp redovisas årligen till Länsstyrelsen. Restprodukter från tillverkningen i form av förnyelsebar råvara används som energi vid uppvärmning.

Transporter

Transport av gods till och från Smedstorp sker med lastbil av auktoriserade transportörer.

Emballage

Smedstorp är anslutet till REPAREGISTRET som innebär att recykelmärkt emballage tas om hand av materialbolagen.

Skåpstommar

Skåpstommar tillverkas av 16 mm belagd spånskiva med yta av vit eller grå melamin eller med yta av trämönstrad melamin i björk- eller ekstruktur. Framkanter på skåpstommar är kantlistade med homogen list av ABS och trämönstrade skåpstommar med trämönstrad homogen list av ABS i björk- eller ekstruktur.

Täcksidor

Täcksidor tillverkas av 16 mm skivmaterial med en rak långkant. Täcksidor tillverkas av målad MDF-board eller av fanerad och ytbehandlad spånskiva.

Luckor och lådfronter

Målade luckor och lådfronter tillverkas av 16, 19 alt. 22 mm MDF-board. Träluckor och lådfronter tillverkas av 16, 19 alt. 21 mm belagd eller fanerad spånskiva alt. MDF-board eller massivt trä.

Lådor

Lådor tillverkas med sidor och bakstycke av dubbelmantlad resp. profilerad epoxilackerad metall. Botten består av belagd spånskiva med yta av grå melamin. Glidskenor är av metall med dold rullfunktion. Lådor levereras alltid med fullutdrag.

Bestickinsats i olika utförande finns som tillbehör.

Mot tillägg kan lådorna erhållas med dämpning och/eller med elektrisk utskjutning.

Gångjärn

Luckor hänges på dolda helmetallgångjärn, justerbara i höjd-, sid- och djupled. Gångjärnen är försedda med inbyggd stängnings- och snäppfunktion. Öppningsvinkel, 120° som standard och 170° mot pristillägg. Luckdämpning erhålls mot tillägg.

Ytbehandling

Målade ytor är behandlade med syrahärdande färg. Klarlackade ytor är behandlade med syrahärdande klarlack. Dessa ytor är reptåliga och har hög beständighet mot nötning.

Reservation

Massiva och fanerade skåpluckor, lådfronter och listverk i våra kök är av naturmaterial. Variationer i färg och struktur mellan enskilda produkter och leveranser kan därför förekomma. Dessutom sker en naturlig förändring av materialet med tiden. De krav som ställs på ytbehandling, materialval och noggrannhet i tillverkningen, finns formulerat i Svensk Standard för skåp, möbler och inredningsenheter. Smedstorps kök tillverkas enligt nämnda kvalitetsbestämelse. Smedstorp bedriver en ständig produktutveckling och miljöanpassning varför vi förbehåller oss rätten till ändringar i utförande och konstruktion.

Av trycktekniska skäl kan färger hos träslag och andra ytor i vårt broschyrmaterial avvika från verkligheten. Se produktprov hos Smedstorps återförsäljare.

Garanti kökssnickerier

På samtliga kök lämnas tre års generell garanti enligt konsumentverkets rekommendationer. För lådor och gångjärn lämnas femton års funktionsgaranti. Tillverkning av Smedstorps köksinredning sker enligt Svensk Standards allmänna kvalitetsbestämmelse SS 839030: Möbler och inredningsenheter - Materialkvalitet och noggrannhet i tillverkning - Bedömning och klassificering.

För bänkskivor gäller garanti mot material- och tillverkningsfel under förutsättning att anvisningar för hantering, montering, skötsel och underhåll följs.

Finns det några skador som faller under vår garanti, ska det snarast möjligt anmälas till återförsäljare eller till Smedstorp. Anmärkningar på utförande måste göras innan montering börjar ske. Monterade delar betraktas alltid som godkända vid monteringsens början. Eventuella skador i form av repor, avskavningar eller slagmärken anses då vara monteringskadorna som inte omfattas av vår garanti.

Garanti täcker inte skada som uppkommit genom inträngning av fukt, t.ex. vid skarvar på bänkskivor eller om bänkskivor limmas vid underlaget.

Smedstorp eller vår återförsäljare ansvarar inte för demontering och montering av skadade delar. Detaljer får returneras endast efter överenskommelse och ska emballeras väl. Retur av vitvaror måste emballeras med originalförpackningen.

Skötselinstruktion

Melaminbelagda ytor finns i skåpstommar såsom sidor, bottnar och hyllor. Rengör med fuktig trasa och diskmedelslösning. Även koncentrerat handdiskmedel kan användas. Är ytan mycket smutsig kan en blandning av 1 del aceton och 3 delar T-sprit användas. Undvik skurpulver, stålull eller liknande som har en slipande effekt. Eftertorka alltid med rent vatten och torka med en torr trasa.

Målade ytor avser i regel luckor med täckande målning. Rengör med vanliga milda rengöringsmedel som normalt finns i hushållet. Använd en fuktig trasa med rengöringsmedel. Eftertorka med en väl urvriden trasa så att rengöringsmedel avlägsnas. Slutlig eftertorkning med en torr trasa.

Lucka typ Brodda, direktlaminat kan rengöras med samtliga i handeln förekommande rengöringsmedel. Använd dock ej medel som innehåller slipmedel. Vid svårare fläckar kan även T-sprit eller ren bensin användas.

Lackerade träytor som luckor och frisdor rengöres med vanliga milda rengöringsmedel och en fuktig trasa. Använd aldrig medel typ stålull eller liknande som har slipande effekt eller medel som innehåller ammoniak. Eftertorka med en torr trasa.

Bänkskivor med laminat och trä tål viss värme. De tål dock inte en het kastrull direkt från spis. Ytan kan då få bränmärken som inte kan lagas.

Bänkskivor med laminat rengöres med alla i hushåll förekommande rengöringsmedel, dock ej med slipmedel. Undvik att koncentrerade mineralsyror och starkt färgade ämnen som vätesuperoxid, jod eller bläck kommer i beröring med laminatytan. Viktigt att vatten inte blir stående i skarv mellan exempelvis bänkskivor och diskbänk.

Bänkskivor med träkantlist bör inte utsättas för vatten. Öppna t.ex. inte en varm diskmaskin under en sådan bänkskiva, då het ånga kan få trälist att släppa. För att få glädje av skivorna i många år, bör trälisterna underhållas och efterbehandlas med lack ca en gång per år. Slipa trälisten med fint sandpapper utan att laminatyten repas. Lackera därefter med klarlack.

Bänkskivor i massivt trä är grundbehandlade med olja och skall efterbehandlas och underhållas. Efterbehandla genom att ytor slipas med fint sandpapper i träs längdriktning. Därefter påstrykes ett tunt lager av exempelvis rå kallpressad linolja. Låt oljan dra in i skivan ca 20–30 minuter. Torka därefter bort överflödiga olja och polera ytan med en torr linneduk. Underhåll av skivor på liknande sätt vid behov.

VIKTIGT! Kom ihåg att begagnade trasor med olja lätt kan självantändas och de bör därför indränkas i vatten, läggas i en plastpåse och kastas.

Trä, ett levande material!

Varför ser inte mitt kök ut som i utställningen/katalogen?

Tänk på att trä är ett levande material som inte har samma struktur/utseende genom hela trädet. Det kan även påverka kulörer som påföres så de inte blir identiska alla gånger. Trä/fanerprodukter genomgår en mognadsprocess som varierar tidsmässigt hos olika träslag. Sedan skåpsinredningen tillverkats tar det minst 6 månader upp till ett år innan träets färg stabiliserats. Träets mognad innebär att mörka träslag har en tendens att ljusna medan ljusa träslag däremot mörknar. Detta ska finnas i åtanke när man köper träluckor att de måste tillåtas att mogna.

Viss skillnad i struktur och färg mellan massiva delar och fanerade delar är normala. Charmen med ett träkök är just att alla delar inte är identiska utan att man kan se vissa variationer och detta berättigar därför normalt inte till reklamationer.

Ljusfall och ljussättning kan påverka synintryck, färger kan få olika nyanser beroende på lamptyp och mängden "naturligt" ljus.

- Till monteringsanvisning av andra produkter som ej är med i denna monteringsanvisning finns det separata lösblad, se www.smedstorp.com.



Smedstorps Snickeri AB • 273 98 Smedstorp
tel. 0414-287 30 • fax 0414-287 40
www.smedstorp.com • info@smedstorp.com